

M 1:10 RC Elektro Monster Truck/ Buggy

Art. Nr.: 22003 RTR

Art. Nr.: 22005 RTR

Art. Nr.: 22011 RTR

Art. Nr.: 22012 RTR



Bedienungsanleitung

Allgemeine Hinweise & Konformität

Dieses Modell wurde nach dem derzeit aktuellen Stand der Technik gefertigt. Das Produkt erfüllt die Anforderungen der geltenden europäischen und nationalen Richtlinien. Die CE-Konformität wurde nachgewiesen.

Die Firma AMEWI Trade e.K. erklärt hiermit, dass dieses Produkt den grundlegenden Anforderungen und den übrigen einschlägigen Bestimmungen der Richtlinie 2014/53/EU entspricht. Das Produkt ist konform nach den Richtlinien der R&TTE. Die entsprechenden Erklärungen und Unterlagen sind beim Hersteller hinterlegt und können dort angefragt und bezogen werden. AMEWI Trade e.K., Nikolaus-Otto-Str. 6, 33178 Borcheln, Fax: +49 (0)5251 / 288965-19, Email: info@amewi.com, www.amewi.com.

Weitere Fragen zum Produkt und zur Konformität richten Sie bitte an AMEWI Trade e.K., Nikolaus-Otto-Str. 6, 33178 Borcheln, Fax: +49 (0)5251 / 288965-19, Email: info@amewi.com.



Sicherheits- und Gefahrenhinweise

Bei Schäden, die durch Nichtbeachten dieser Bedienungsanleitung verursacht werden, erlischt der Anspruch auf Gewährleistung! Für Folgeschäden übernehmen wir keine Haftung! Bei Sach- oder Personenschäden, die durch unsachgemäße Handhabung oder Nichtbeachten der Sicherheitshinweise verursacht werden, übernehmen wir keine Haftung!

Aus Sicherheits- und Zulassungsgründen (CE) ist das eigenmächtige Umbauen und/oder Verändern des Gerätes nicht gestattet. Zerlegen Sie es das Modell nicht.

Das Produkt ist nicht für Kinder unter 3 Jahren geeignet, es enthält verschluckbare Kleinteile.

Das Produkt darf nicht feucht oder nass werden.

Das Fahrzeug darf nur auf glatten, ebenen und sauberen Flächen verwendet werden.

Durch Herunterfallen aus bereits geringer Höhe wird das Produkt beschädigt.

Der gleichzeitige Betrieb von Fahrzeugen der gleichen Sende-/Empfangsfrequenz ist nicht möglich, da sich diese gegenseitig beeinflussen.



Batteriehinweis / Battery information

- > Batterien/Akkus gehören nicht in Kinderhände.
- > Ein Wechsel der Batterien des Senders ist nur durch einen Erwachsenen durchzuführen.
- > Niemals wiederaufladbare Akkus mit Trockenbatterien mischen
- > Niemals volle mit halbleeren Akkus/Batterien mischen
- > Niemals Akkus verschiedener Kapazität mischen
- > Versuchen Sie niemals Trockenbatterien zu laden
- > Achten Sie auf die richtige Polarität
- > Defekte Akkus/Batterien sollten ordnungsgemäß (Sondermüll) entsorgt werden
- > Den Ladevorgang niemals unbeaufsichtigt durchführen
- > Non-rechargeable batteries are not to be recharged
- > Rechargeable batteries are only to be charged under adult supervision
- > Rechargeable batteries are to be removed from the toy before being charged
- > Different typed of batteries or new and used batteries are not be mixed
- > Batteries are to be inserted with the correct polarity
- > Exhausted batteries are to be removed from the toy
- > The supply terminals are not to be short-circuited
- > Replace a whole set of batteries at one time
- > Remove batteries from appliance that will not be used again for a long time
- > Please remember that small button cells and AA batteries should be kept away from young children as they could be easily swallowed. Seek medical advice if you believe a cell has been swallowed.

Entsorgungshinweis



Die Firma AMEWI ist unter der WEEE Reg. Nr. DE93834722 bei der Stiftung EAR angemeldet und recycelt alle gebrauchten elektronischen Bauteile ordnungsgemäß. Elektrische und elektronische Geräte dürfen nicht in den Hausmüll! Entsorgen Sie das Produkt am Ende seiner Lebensdauer gemäß den geltenden gesetzlichen Vorschriften. Sie als Endverbraucher sind gesetzlich (Batterieverordnung) zur Rückgabe aller gebrauchten Batterien und Akkus verpflichtet, eine Entsorgung über den Hausmüll ist untersagt!



Schadstoffhaltige Batterien/Akkus sind mit nebenstehenden Symbolen gekennzeichnet, die auf das Verbot der Entsorgung über den Hausmüll hinweisen. Die Bezeichnungen für das ausschlaggebende Schwermetall sind: Cd=Cadmium, Hg=Quecksilber, Pb=Blei (Bezeichnung steht auf Batterie/Akku z.B. unter den links abgebildeten Mülltonnen-Symbolen).



Durch die RoHS Kennzeichnung bestätigt der Hersteller, dass alle Grenzwerte bei der Herstellung beachtet wurden.



Mit dem Recyclingsymbol gekennzeichneten Batterien können Sie in jedem Altbatterie-Sammelbehälter (bei den meisten Supermärkten an der Kasse) entsorgen. Sie dürfen nicht in den Rest- bzw. Hausmüll.

Allgemein

Prüfen Sie vor dem Start die Reichweite der Fernbedienung.

Achten Sie auf die Ladezustandsanzeige der Fernbedienung. Schwache oder leere Akkus/Batterien können den Verlust der Kontrolle über das Fahrzeug bewirken.

Die Sendeantenne stets komplett ausziehen, bei nicht ausreichend ausgezogenen Antenne verringert sich die Funkreichweite

Achten Sie darauf, dass niemand sonst in der Umgebung in der gleichen Frequenz sendet. Störsignale auf gleicher Frequenz könnten den Verlust der Kontrolle über das Fahrzeug bewirken.

Niemals wiederaufladbare Akkus mit Trockenbatterien mischen

Niemals volle mit halbleeren Akkus/Batterien mischen

Niemals Akkus verschiedener Kapazität mischen

Versuchen Sie niemals Trockenbatterien zu laden, es besteht Brand- und Explosionsgefahr!

Achten Sie auf die richtige Polarität

Lassen Sie die Akkus während des Ladevorgangs nie unbeaufsichtigt

Defekte Akkus/Batterien sollten ordnungsgemäß (Sondermüll) entsorgt werden.

Überprüfen Sie sorgfältig alle Verbindungen und sichern Sie die überlange und lose hängende Kabel mit Kabelbindern

Achten Sie darauf, dass keine Leitungen in die Nähe der beweglichen Teile gelangen, dieses könnte zu Beschädigung der elektronischen Bauteile führen!

Fahrbetrieb

Fahren Sie nicht, wenn Ihre Reaktionsfähigkeit eingeschränkt ist (z. B. bei Müdigkeit, Medikamenten- oder Alkoholeinfluss). Fehlreaktionen können schwerwiegende Personen- und Sachschäden verursachen.

Lassen Sie sich nicht ablenken!

Nicht in Menschenansammlungen oder auf Personen oder auf Tiere zufahren!

Halten Sie immer direkten Sichtkontakt zum Modell! Fahren Sie auch nicht bei Nacht.

Niemals auf Gelände fahren, das für den öffentlichen Kraftverkehr zugelassen ist!

Fahren Sie nicht unter Hochspannungsleitungen oder Funkmasten.

Fahren Sie nicht bei Gewitter, es könnte Einfluss auf den Sendebetrieb der Fernbedienung haben.

Fahren Sie nicht durch Wasser, Schlamm, nasses Grass oder Schnee, die RC Komponente sind nicht wasserdicht!

Vermeiden Sie das Fahren bei extrem niedrigen Außentemperaturen! Die Kunststoffteile der Karosserie und des Chassis verlieren dann ihre Elastizität, so dass auch kleinere Karambolagen zum Absplittern und zu Brüchen führen können.

Überprüfen Sie regelmäßig sämtliche Schraubverbindungen und Befestigungen, da sich diese während der Fahrt lockern oder lösen können.

Ausschalten: zuerst das Fahrzeug und dann die Fernbedienung ausschalten!

Inhaltsverzeichnis

• Sicherheitshinweise	3
• Bevor Sie beginnen.....	5
• Das Aufladen der Batterie.	
• Verbindung der elektronischen Bauteile der Fernsteuerung.	
• Bedienung der Fernsteuerung und des Fahrzeuges.....	6-7
Fernsteuerung	
Bedienung der Fernsteuerung	
Das Einlegen der Batterien und die Installierung der Antenne (Fernsteuerung)	
Das Einlegen der Batterien und die Installierung der Antenne (Fahrzeug)	
Überprüfung der Funktion des Fahrzeuges	
Einstellung der Vorderradaufhängung	
• Bedienung und Wartung des Fahrzeuges.....	8
• Problembehebung	9
• Montage des Fahrwerkes.....	10
• Vergrößerte Ansicht	11-12
• Teilliste	13-14

Bevor Sie beginnen.

Das Aufladen der Batterie.

Das mitgelieferte Aufladegerät ist ein 240V Wandaufladegerät.

Es kann sowohl 7,2V Akkupacks als auch Sender Batterien aufladen.

Das Aufladegerät lädt die 7,2V 1800mAh Batterien in 2,25 Stunden und die Sender Batterie 800mAh in 4 Stunden auf. Niemals unbeaufsichtigt lassen.

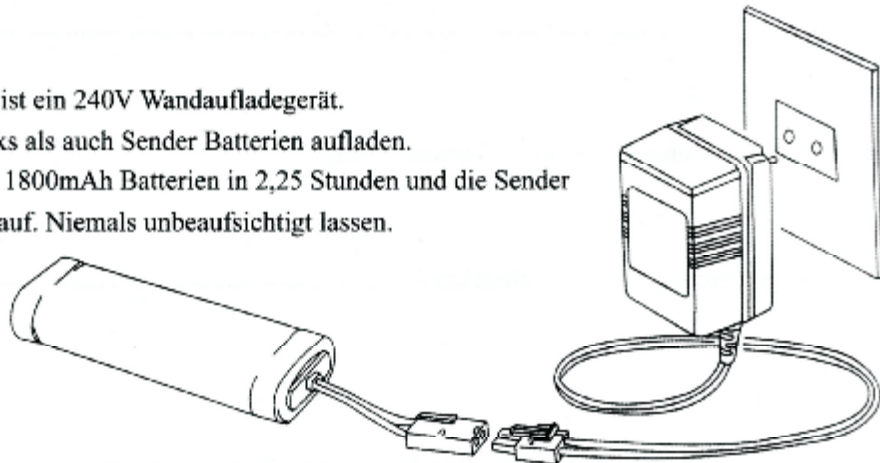

RC Set Verbindungen

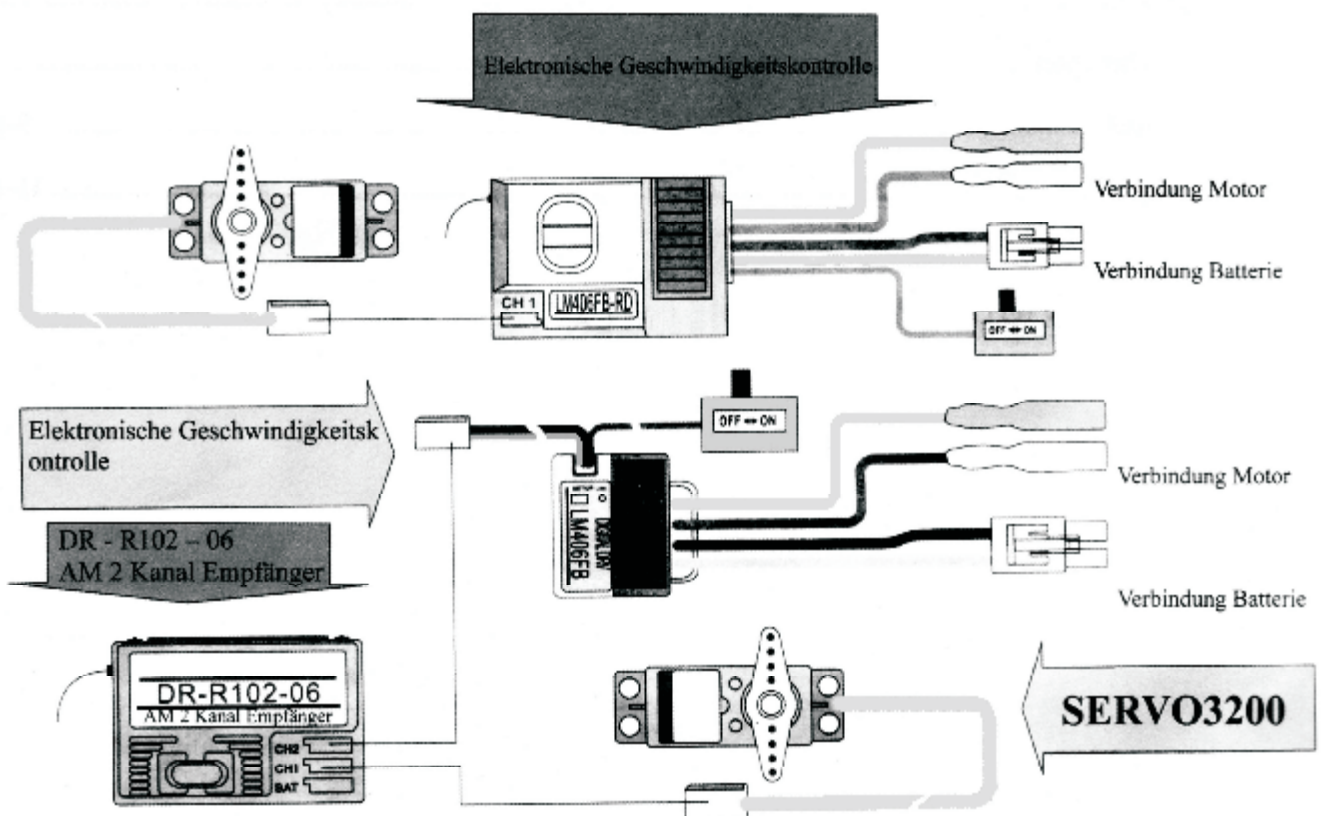

Bedienung der Fernsteuerung und des Autos

Anleitung für die Fernsteuerung

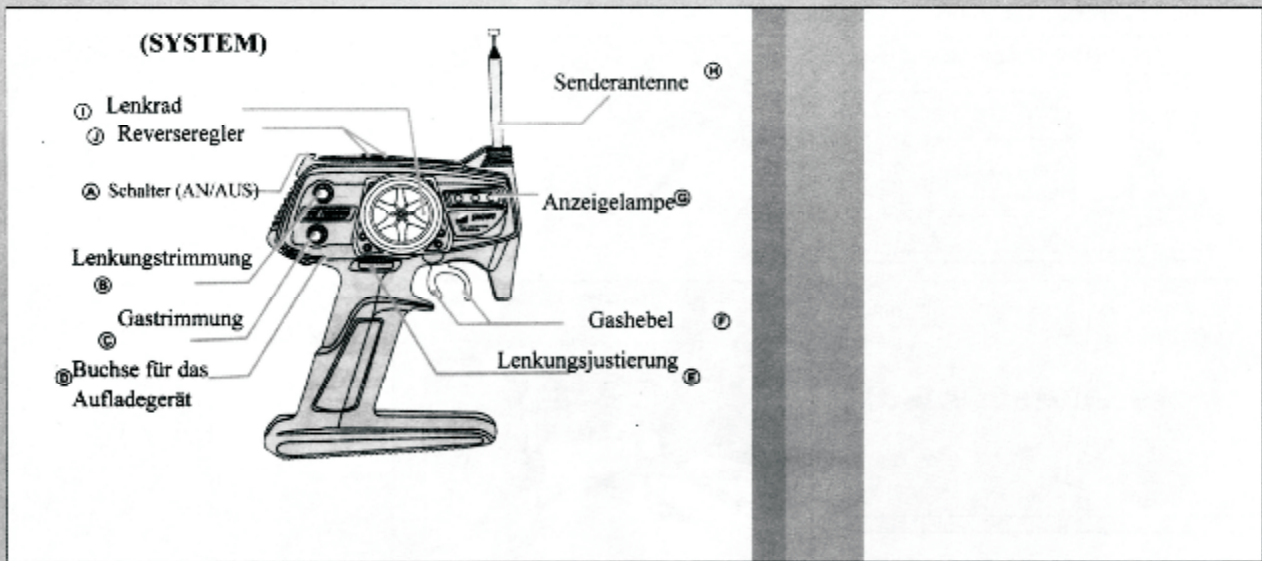

Bedienung

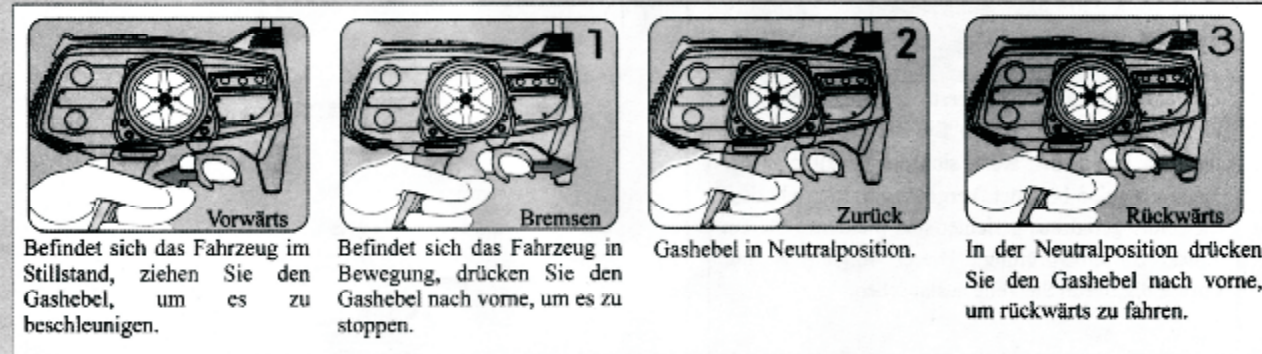
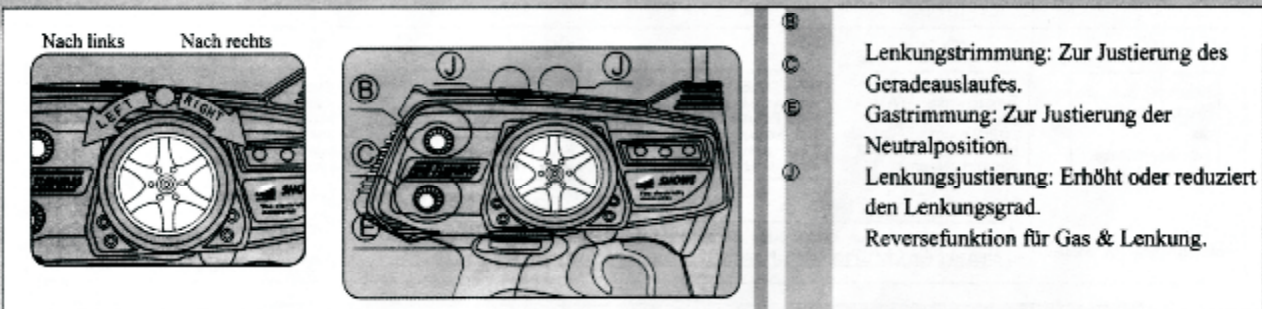

Bedienung der Batterie und der Senderantenne.

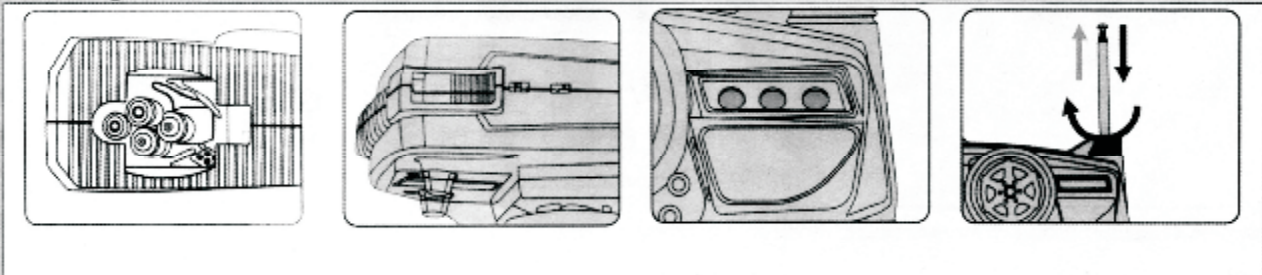

Bedienung der Fernsteuerung und des Fahrzeuges

Einlegen und Bedienen

Einlegen der Batterie.

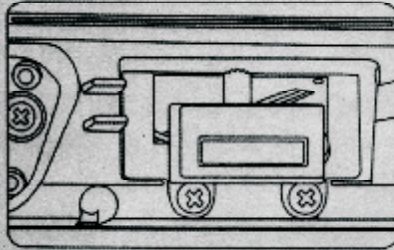

Legen Sie den Reihenschalter in die „Off“ Position.

Die Senderantenne installieren

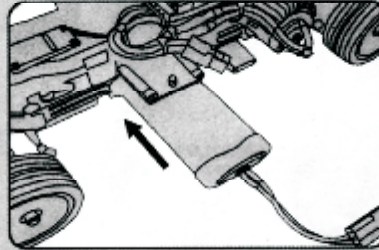

Legen Sie die Batterien in Pfeilrichtung ein.

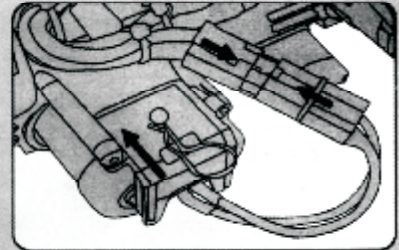

Legen Sie die Batterien ein und fixieren Sie sie. Verbinden Sie dann die Batterie ordnungsgemäß.

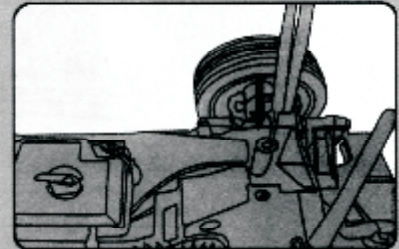
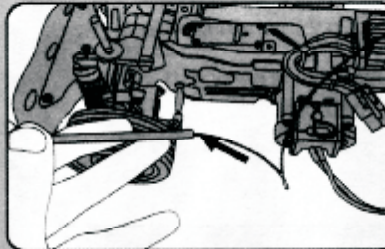

Bedienungsprozess

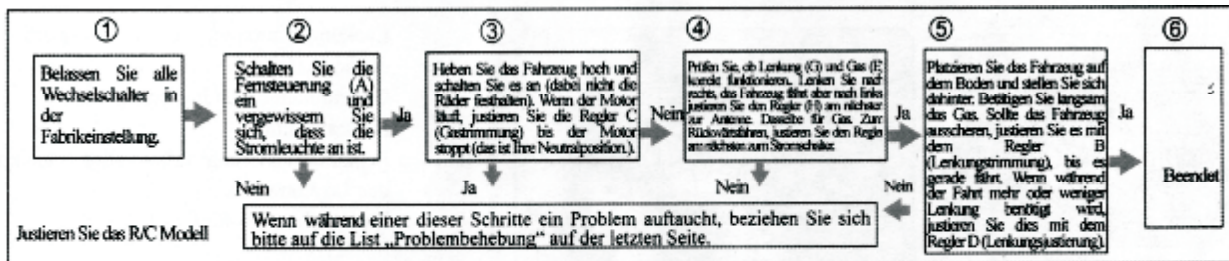

Einstellung der Vorderradaufhängung

Um das Fahrzeug zu justieren, stellen Sie die Vor- und Nachspur ein. Drehen Sie die Gewindestange und den Lenkhebel, wenn sich die Lenkung in der Neutralposition befindet. Vergewissern Sie sich, dass die Räder geradeaus gerichtet sind (benutzen Sie ein Lineal zur Überprüfung). Dieser Vorgang ist nur notwendig, wenn Sie Teile austauschen.

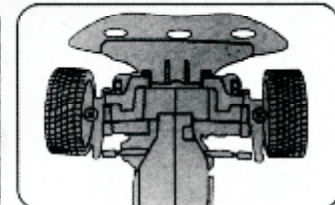
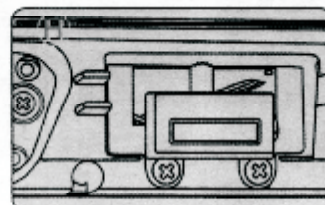
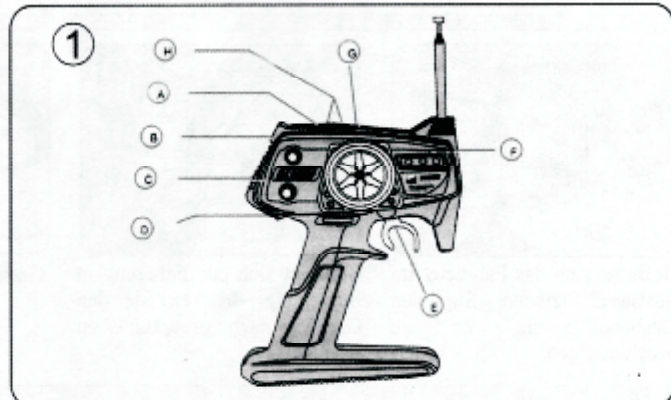

Training und Wartung des Fahrzeuges.

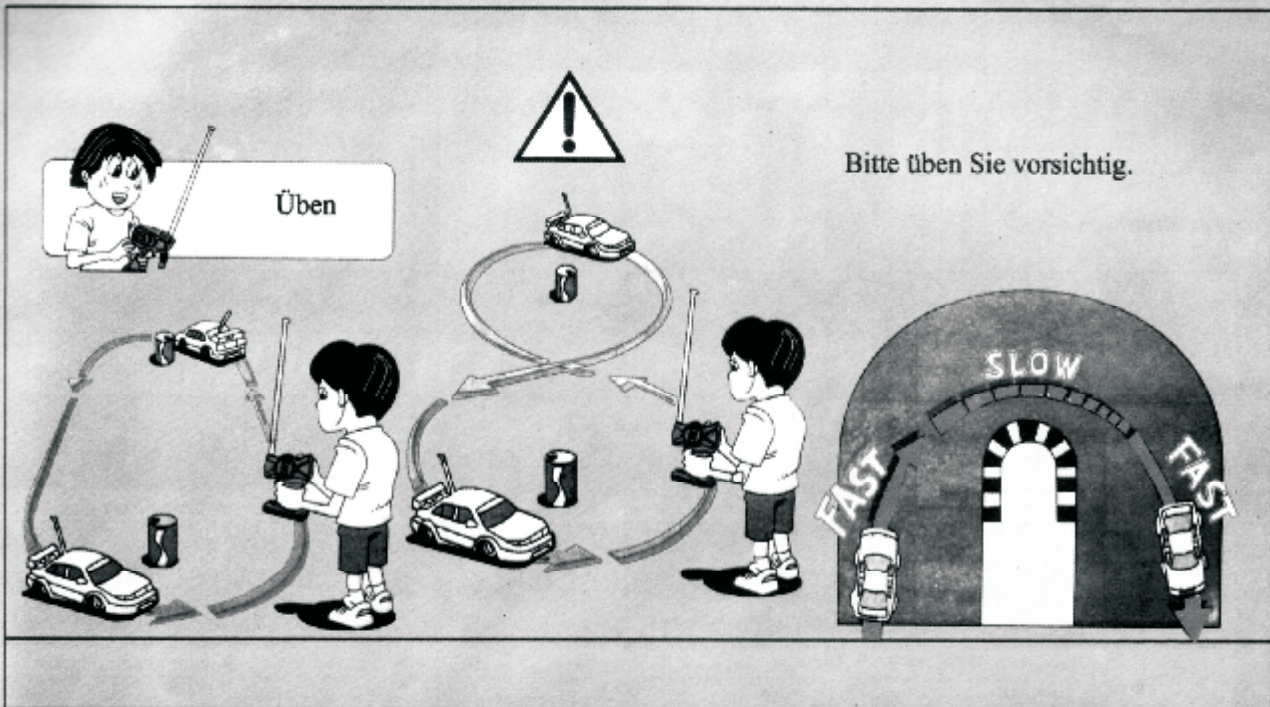

Wartung

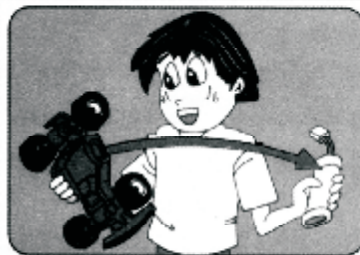

Befindet sich das Fahrzeug nicht in Betrieb, entfernen Sie bitte die Batterie.

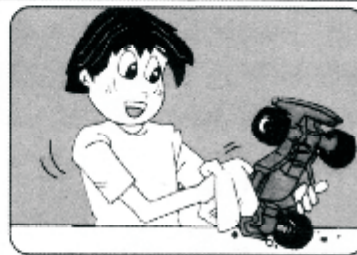

Entfernen Sie Sand, Schlamm, Erde usw. vollständig.

Nach der Reinigung sollten Sie die Federungen, Gänge und Lager gut ölen.



Bewahren Sie das Fahrzeug getrennt von der Batterie auf, wenn Sie es nicht benutzen.



Sollten Sie das Fahrzeug für längere Zeit nicht benutzen, wiederholen Sie den Wartungsvorgang, da Öl/Schmiere sich verflüchtigen kann.

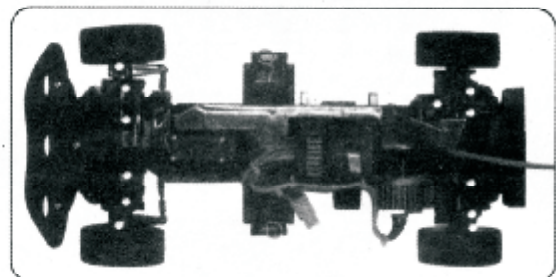

Problembekämpfung



Problemliste		Probleme										Bitte benutzen Sie dieses Diagramm, bevor Sie das Fahrzeug zu Ihrem örtlichen Händler zurückbringen.	
		Kein Licht	Bewegungslos	Begrenzte Reichweite	Rückwärtsfahrt funktioniert nicht	Motor ist bewegungslos	Servo reagiert langsam	Servo reagiert abnormal	Regler funktioniert nicht	Störungen	Keine Reaktion		
Ursache												Lösung	
Fernsteuerung	Batterie	Leer	•	•	•				•	•	•	•	Batterie aufladen oder austauschen.
		Polarität vertauscht	•									•	Senderbatterien neu einlegen.
		Schlechte Verbindung	•	•						•		•	•
	Antenne	Gelockert		•							•	•	Antenne festziehen
		Kann nicht vollständig ausgezogen werden		•	•					•	•		Herausnehmen oder austauschen
	Quarz	Gelockert		•						•	•		Wieder neu einlegen.
		Unterschiedliche Frequenzen					•			•	•		Neu abstimmen
		Unterschiedliche Typen					•			•	•		Typ bestätigen (AM oder FM)
	Empfänger	Batterie	Leer		•		•	•	•		•	•	Batterie aufladen oder austauschen.
Schlechter Kontakt				•			•		•		•	•	Kontaktpunkte überprüfen.
Antenne		Zu nah an anderer Leitung oder Motor		•	•				•	•	•		Von Leitung oder Motor fernhalten.
		War getrimmt		•	•	•				•	•		Antenne austauschen.
Quarz		Gelockert		•					•		•	•	Wieder neu einlegen.
		Unterschiedliche Frequenzen					•				•	•	Neu abstimmen
		Unterschiedliche Typen					•				•	•	Typ bestätigen (AM oder FM)
Gashebel	Geräusch aber keine Aktion							•				Auswechseln oder warten.	
	Blockiert oder locker						•	•				Überprüfen und wieder anschließen.	
Motor	Antriebsstörung		•	•	•				•	•	•	Überprüfen Sie die Anschlüsse, wenn der Motor ausgeschaltet ist.	
	Verbindung locker					•			•			Wieder verbinden.	
	Zerbrochen					•			•			Auswechseln oder warten.	

7 Montage des Fahrwerkes

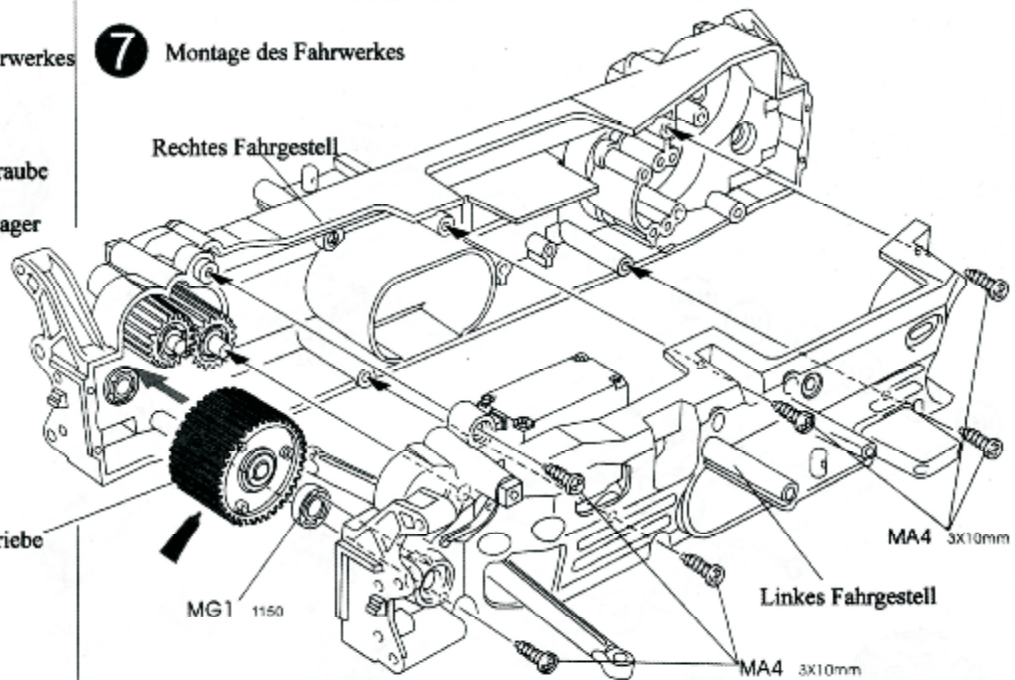
-  3x10mm
MA4x6 Blechschraube
-  1150
Plastikkugellager
MG1x1



8 Gegenrad

-  3x10mm
MA4x2 Blechschraube
-  1150
Plastikkugellager
MG1x4

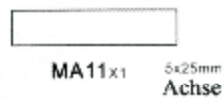
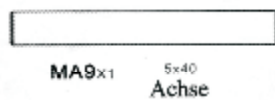

8 Gegenrad

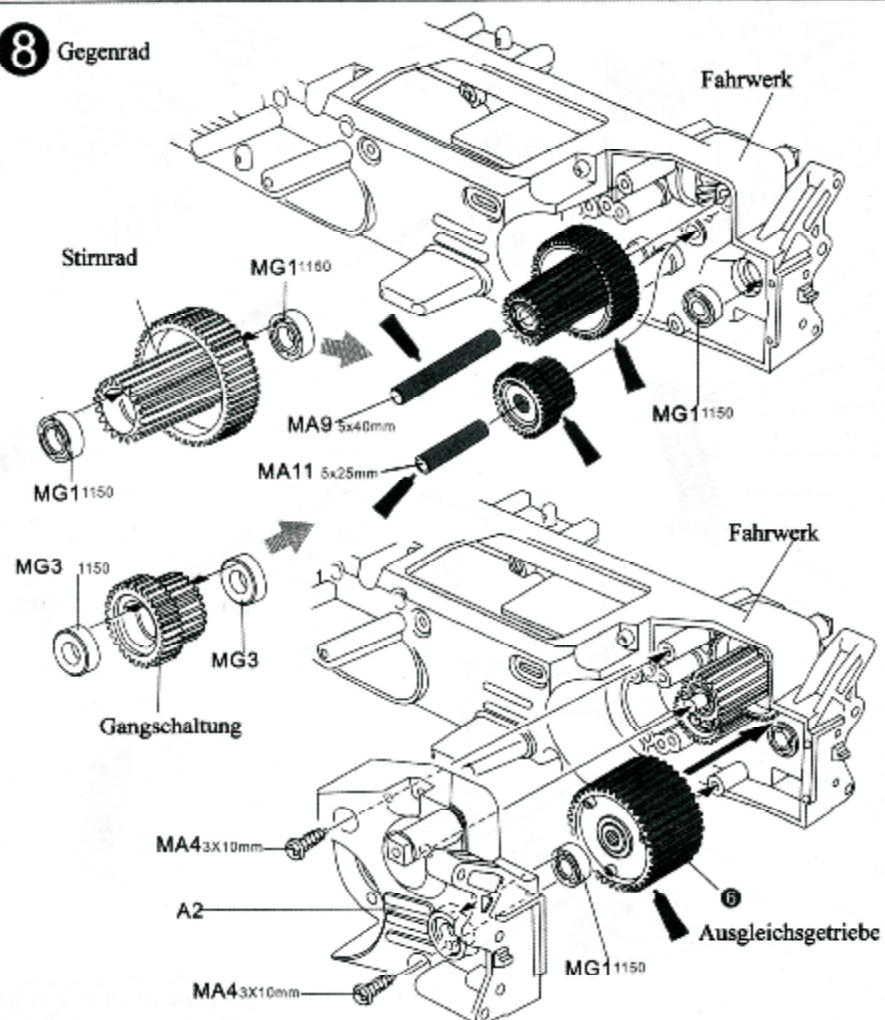

Vergrößerte Ansicht

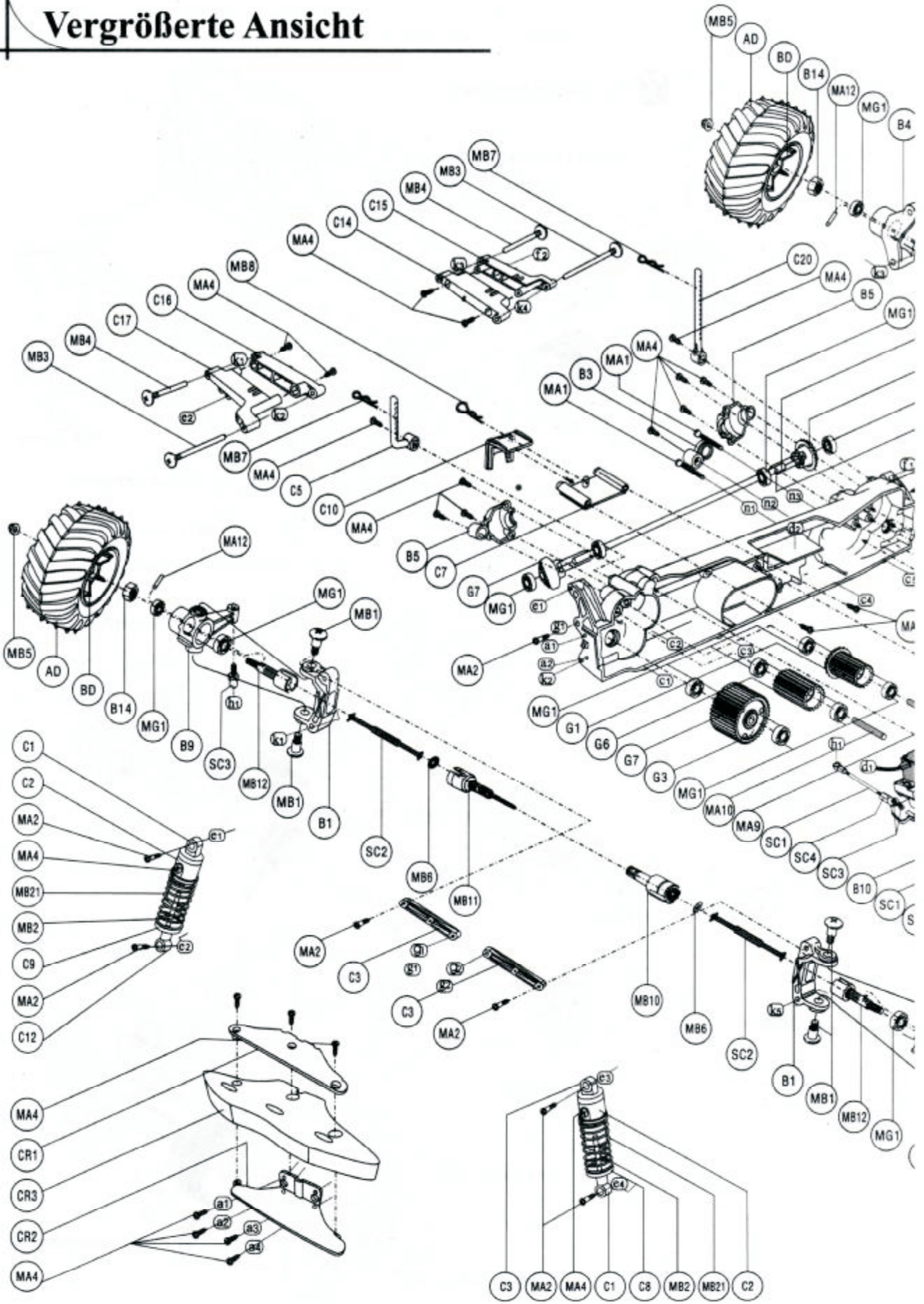

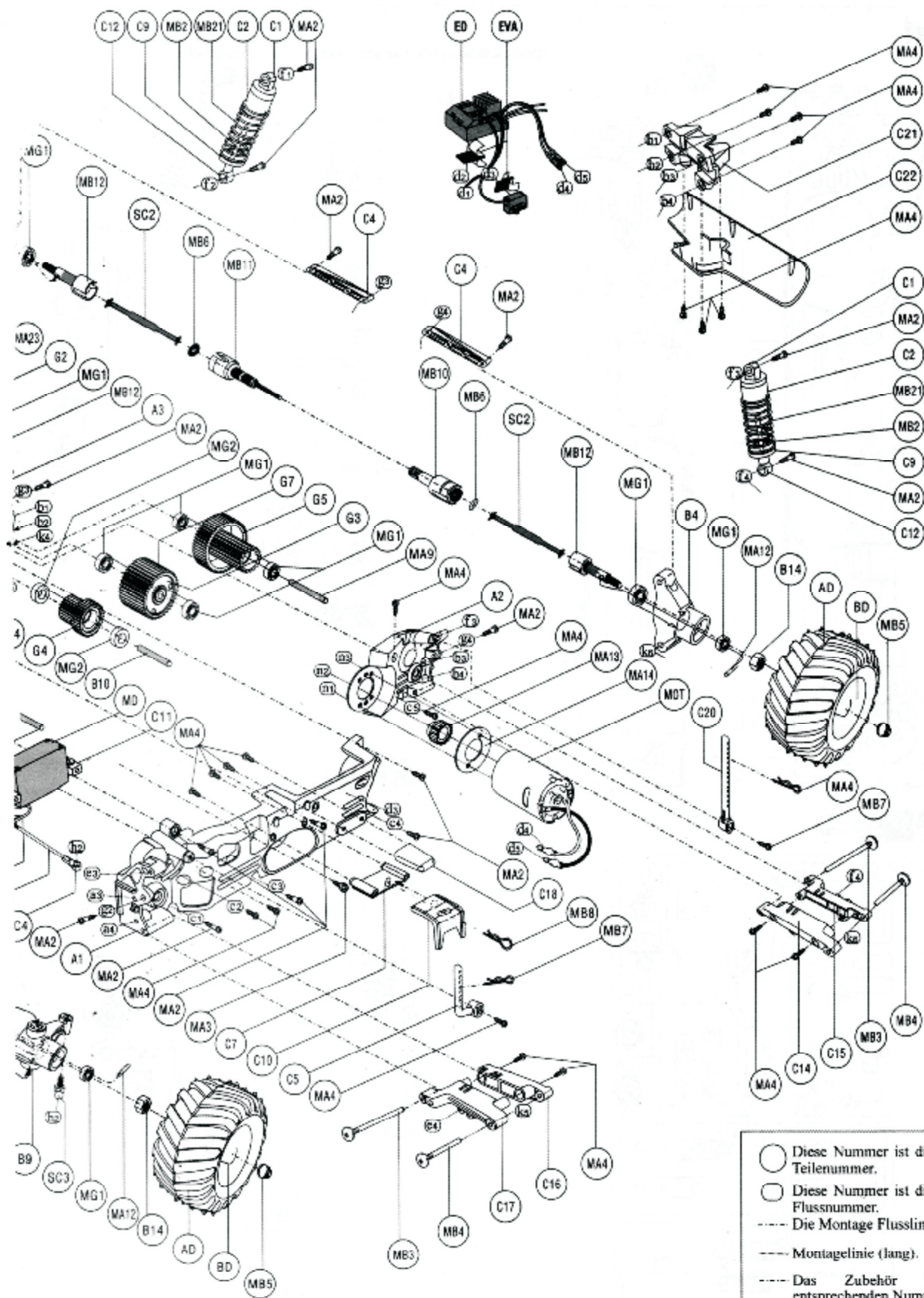

TEILE

* Spezifikationen können ohne Ankündigung verändert werden.

A TEILE×1
50735

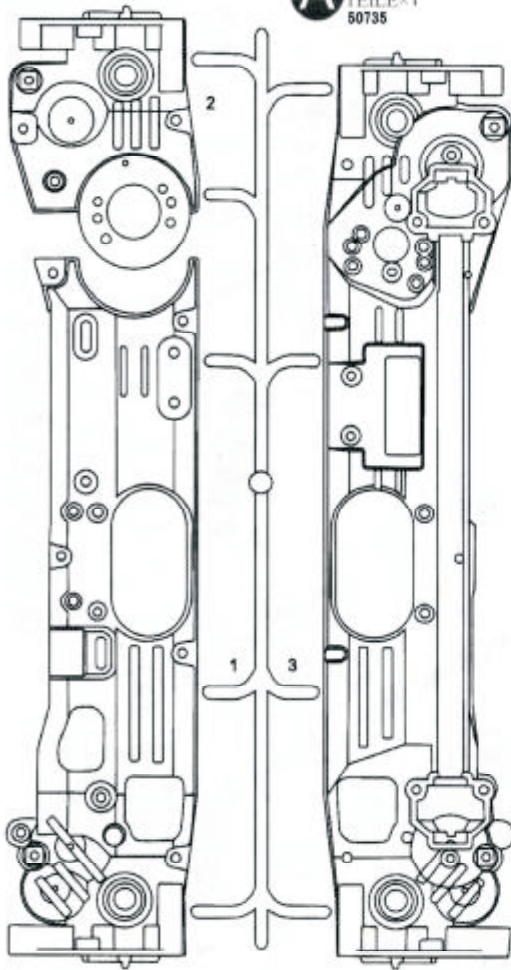

B TEILE×2
50736

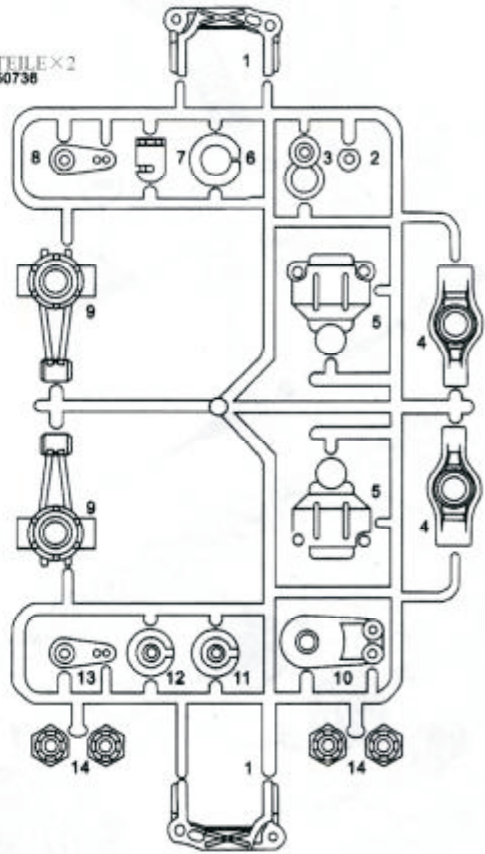

C 1~20 TEILE×2
50737

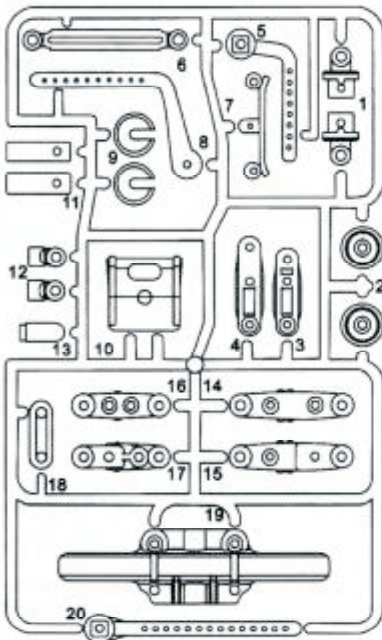

C 1~22 TEILE×2
000568

